

NOWOŚĆ

■ GEBERIT

# GEBERIT ONE

DESIGN  
MEETS  
FUNCTION





Geberit ONE

# GEBERIT ONE

Seria łazienkowa Geberit ONE łączy know-how w zakresie technologii sanitarnej z wszechstronną wiedzą o projektowaniu, dzięki czemu stanowi ona pionierskie i kompleksowe rozwiązanie dla całej łazienki. Sprytnie połączony w jeden system, Geberit ONE zachwyca wieloma korzyściami, zarówno tymi oczywistymi, jak i ukrytymi. Oznacza to większą czystość, więcej przestrzeni i większą elastyczność w łazience.



DESIGN



CZYSTOŚĆ



PRZYJAZNOŚĆ DLA  
UŻYTKOWNIKA



KOMFORT



DOSTĘPNOŚĆ

DESIGN I FUNKCJONALNOŚĆ W JEDNYM

# RÓŻNORODNOŚĆ UMYWALEK Z INNOWACYJNYM ODPŁYWEM



Umywalki Geberit ONE z poziomym odpływem łączą w sobie najwyższe wymagania wizualne z wyjątkową funkcjonalnością.

Poziomy odpływ został dopasowany do wzornictwa umywarek i jest sprytnie umieszczony na tylnej krawędzi misy. Jego innowacyjna technologia pozwala osiągnąć więcej miejsca w szufladach szafki pod umywalkę. Odpływ jest przesunięty do tyłu, dzięki czemu nie znajduje się bezpośrednio w miejscu opadania strumienia wody. Zapobiega to rozpryskiwaniu się wody z odpływu, a w konsekwencji zmniejsza ilość wody i osadu kamienia oraz nakład pracy przy czyszczeniu. Magnetyczne mocowanie utrzymuje pokrywę na miejscu. Pokrywę można zdjąć jednym ruchem ręki, aby wyczyścić zamontowany wkład grzebieniowy. Dzięki wersji z ukrytym przelewem można napełniać umywalkę bez ryzyka przelania się wody.

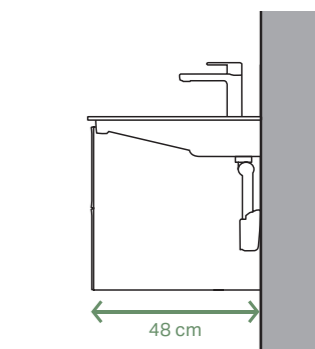

**1** Proste linie: Prostokątna umywalka stawiana na blat ze zintegrowaną półką. **2** Elegancko wkomponowana: Umywalka zintegrowana z szafką z dużymi półkami po bokach. **3** Okrągła umywalka stawiana na blat z baterią ścienną. **4** Miejsce dla dwojga: Umywalka z asymetryczną półką z boku. **5** Przyjemność mycia dla dwojga: Standardowa podwójna umywalka z bateriami stojącymi.



1

### Umywalki Geberit ONE z klasycznym odpływem.

Umywalki Geberit ONE z pionowym odpływem dostępne są w trzech wersjach: jako umywalki standardowe i zintegrowane z szafkami w różnych szerokościach, a także jako umywalki stawiane na blat o kształtach prostokątnych lub zaokrąglonych. Odpływ posiada elegancką ceramiczną osłonę ze zintegrowanym wkładem grzebieniowym. Wszystkie modele są wyposażone w technologię oszczędzającego miejsce odpływu, dzięki której nie ma konieczności wycinania w szafce otworu na syfon. Dzięki temu w górnej szafce pod umywalką powstaje dodatkowa przestrzeń.

DESIGN I FUNKCJONALNOŚĆ W JEDNYM

# RÓŻNORODNOŚĆ UMYWALEK Z KLASYCZNYM ODPŁYWEM

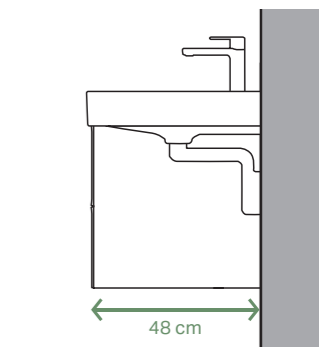

2



3



4



5

1 Umywalka meblowa z bardzo cienkim rantem i dużą powierzchnią półek. 2 Duża standardowa umywalka z delikatnie zaokrągloną wewnętrzną misą i dopasowaną do niej szafką. 3 Powierzchnia półki na tylnej krawędzi standardowej umywalki zapewnia dużo miejsca na kosmetyki. 4 Prostokątna umywalka stawiana na blat. 5 Zaokrąglona umywalka stawiana na blat.

DESIGN I FUNKCJONALNOŚĆ W JEDNYM

# JEDNA SERIA ŁAZIENKOWA, DWA ODPŁYWY, WIELE WARIANTÓW WYKOŃCZENIA

## ODPŁYW POZIOMY

Głębokość standardowa, 48 cm

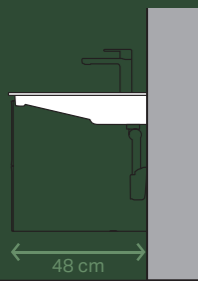

Umywalka klasyczna  
szer. 50 cm, 60 cm, 75 cm, 90 cm, 105 cm, 120 cm  
Dostępna z otworem na baterię lub bez niego



Umywalka z powierzchnią odkładczą  
szer. 60 cm, 75 cm, 90 cm, 105 cm, 120 cm  
Dostępna z otworem na baterię lub bez niego

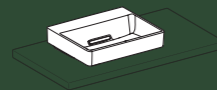

Umywalka stawiana na blat  
szer. 50 cm x gł. 40 cm  
Dostępna z otworem na baterię lub bez niego



Umywalka stawiana na blat  
szer. 50 cm x gł. 42 cm  
Dostępna z otworem na baterię lub bez niego

## ODPŁYW PIONOWY

Głębokość standardowa, 48 cm



Umywalka klasyczna  
szer. 50 cm, 60 cm, 75 cm, 90 cm, 105 cm, 120 cm  
Dostępna z otworem na baterię lub bez niego



Umywalka z powierzchnią odkładczą  
szer. 60 cm, 75 cm, 90 cm, 105 cm, 120 cm  
Dostępna z otworem na baterię lub bez niego

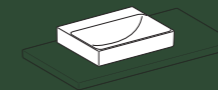

Umywalka stawiana na blat  
szer. 50 cm x gł. 40 cm  
Dostępna z otworem na baterię lub bez niego

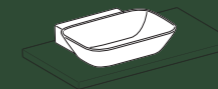

Umywalka stawiana na blat  
szer. 50 cm x gł. 42 cm  
Dostępna z otworem na baterię lub bez niego

Umywalki Geberit ONE oferują różnorodne kształty i wymiary, a także dwa różne odpływy. Wybieraj spośród klasycznych umywalek, umywalek z powierzchnią odkładczą i wielu rodzajów umywalek stawianych na blat.

DESIGN I FUNKCJONALNOŚĆ W JEDNYM

# INNOWACYJNE DETALE, KTÓRE INSPIRUJĄ

→ Pokrywa odpływu poziomego ma wkład grzebieniowy, który można łatwo wyjąć i wyczyścić. Magnes utrzymuje pokrywę idealnie na swoim miejscu.



Seria łazienkowa Geberit ONE to wiele wyrafinowanych detali, które sprawdzają się w codziennym życiu. Wszystkie wyroby ceramiczne pokryte są trwałym i praktycznie nieporowatym specjalnym szkliwem KeraTect®, które jest wyjątkowo łatwe do utrzymania w czystości. Oczekuj więcej – łatwiejszego sprzątania, więcej przestrzeni, przejrzystej organizacji.



← Odpływ pionowy wyposażony jest w osłonę ceramiczną i wkład grzebieniowy.

**1** Wyjątkowo gładkie specjalne szkliwo KeraTect® zapobiega przywieraniu brudu i kamienia do powierzchni. Dzięki temu czyszczenie jest zauważalnie łatwiejsze. **2** Wyjątkowym elementem tej oszczędzającej miejsce umywalki jest „łapacz biżuterii”. Dzięki zintegrowanemu syfonowi można odzyskać cenne przedmioty, które wpadną do odpływu umywalki. **3** Szafki podumywalkowe Geberit ONE nie mają wycięcia na syfon, co oznacza więcej przestrzeni do przechowywania.



DESIGN I FUNKCJONALNOŚĆ W JEDNYM

# BATERIA ŚCIENNA Z OPTYMALNYM USTAWIENIEM STRUMIENIA WODY



1

## DWIE WERSJE Z WIĘKSZĄ GŁĘBOKOŚCIĄ

Baterie ścienne Geberit ONE oferują większą swobodę w porównaniu z bateriami stojącymi. Bateria znajduje się poza powierzchnią umywalki, dzięki czemu czyszczenie umywalki jest wyjątkowo łatwe. Do wyboru są dwie wersje: z zaokrąglonym lub wyraźnym, prostokątnym wykończeniem.

Baterie wyposażone są w dwa pokrętła zapewniające ergonomiczną obsługę. Po lewej stronie ustawia się temperaturę wody, a po prawej intensywność jej przepływu. Baterie dostępne w kolorze czarnym i chrom.



2

1 Ergonomiczny komfort – oddzielne pokrętła temperatury i intensywności przepływu 2 Baterie ścienne Geberit ONE dostępne w różnych długościach można optymalnie dopasować do wielu rodzajów umywalek.

## WYRAŹNE, PROSTOKĄTNE WYKOŃCZENIE



dł. 18 cm



dł. 22 cm

## ZAOKRĄGLONE WYKOŃCZENIE



dł. 16.5 cm



dł. 20.5 cm

DESIGN I FUNKCJONALNOŚĆ W JEDNYM

# WYJĄTKOWA STREFA UMYWALKI DZIĘKI RÓŻNORODNYM OPCJOM DESIGNU

## PRZESTRZEŃ IDEALNIE DOPASOWANA DO TWOJEJ ŁAZIENKI

Zaprojektuj łazienkę, która idealnie spełnia Twoje wymagania, od umywalki, przez szafki pod umywalkę i niskie szafki aż po blaty. Zaplanuj tyle przestrzeni do przechowywania, ile tylko chcesz. Wykorzystaj w pełni rozkład swojej łazienki i urządzaj ją tak, jak lubisz. Doskonale dopasowane elementy można łączyć na wiele sposobów, tworząc funkcjonalną i estetyczną całość.

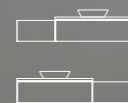

↑  
SZAFKA Z POJEDYNCZĄ SZUFLADĄ  
Szafka pod umywalkę z pojedynczą szufladą, pasująca do niej niska szafka, blat i umywalka stawiana na blat.



↑  
SZAFKA PODUMYWALKOWA  
z dwoma szufladami.



↑  
SZAFKA PODUMYWALKOWA  
zintegrowana z umywalką w wersji z cienkim rantem.



↑  
SZAFKA PODUMYWALKOWA  
z blatem do umywalki stawianych na blat.



↑  
BLAT Z SZAFKĄ POD UMYWALKĘ  
pozwalający ustawić umywalkę i szafkę  
asymetrycznie.

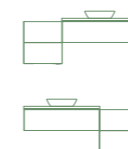

↑  
SZAFKA Z BOCZNYM ELEMENTEM  
Połączenie szafki podumywalkowej z szufladą i bocznym elementem pozwala osiągnąć lekki wygląd przy zachowaniu dużej ilości miejsca do przechowywania. Opcjonalnie dostępne są osłony ze szkła lub kamienia.

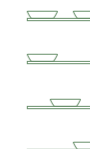

↑  
BLAT  
do umywalki stawianych na blat z praktycznym  
wieszakiem na ręcznik.



DESIGN I FUNKCJONALNOŚĆ W JEDNYM

# JAKOŚĆ W WIELU ASPEKTACH

## WSPÓŁCZESNY I WYSOKO FUNKCJONALNY DESIGN

Rozszerzona oferta mebli łazienkowych Geberit ONE daje wiele możliwości aranżacyjnych. Sprytny mechanizm szufladowy z mechanizmem push-to-open i miękkim zamykaniem zapewnia cichą pracę oraz delikatne otwieranie i zamykanie szuflad, ułatwiając jednocześnie precyzyjną regulację. Umywalki stawiane na blat można ustawiać nie tylko centralnie na blatach, ale także asymetrycznie. Wszystkie materiały i powierzchnie są odporne na wilgoć.

## MEBLE ŁAZIENKOWE GEBERIT ONE: KOLORY I POWIERZCHNIE

### KORPUS/ FRONT

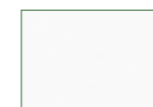

biały, lakierowany  
na wysoki połysk

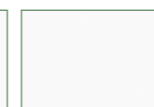

biały mat,  
lakierowany



sand grey,  
lakierowany na  
wysoki połysk



szary mat,  
lakierowany

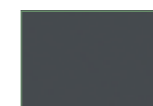

lava mat,  
lakierowany



czarny mat,  
lakierowany

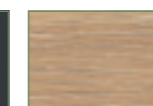

dąb, melamina o  
strukturze  
drewna

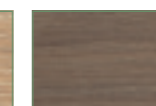

orzech włoski,  
melamina o  
strukturze drewna

### BLATY

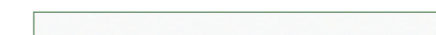

biały, lakierowany na wysoki połysk

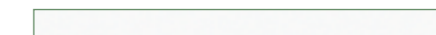

biały mat, lakierowany



sand grey, lakierowany na wysoki  
połysk



szary mat, lakierowany



lava mat, lakierowany



dąb, melamina o strukturze drewna

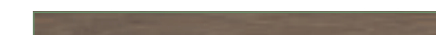

orzech włoski, melamina o  
strukturze drewna

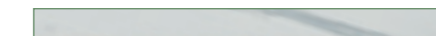

gres o wyglądzie marmuru, biały



gres o wyglądzie marmuru, czarny

DESIGN I FUNKCJONALNOŚĆ W JEDNYM

# DOSKONAŁOŚĆ W KAŻDYM SZCZEGÓLE



1



Odporność na wilgoć



Drzwi i elementy wysuwane z cichym domykaniem



Mnóstwo miejsca do przechowywania



2



3

**1** Fachowe wykonanie mebli łazienkowych Geberit nada każdej łazience nutę luksusu. Nowoczesna szafka słupek daje jeszcze więcej możliwości doboru wzornictwa, a także zapewnia dodatkową praktyczną przestrzeń do przechowywania. **2** Technologia wąskiego odpływu sprawia, że nie ma wycięcia na syfon w górnej szufladzie. Dzięki temu do dyspozycji jest znacznie więcej miejsca do przechowywania. **3** Wysokiej jakości system szuflad zapewnia płynną i cichą pracę. Jako akcesoria dostępne są taśmy LED oraz wkłady do szuflad.

DESIGN I FUNKCJONALNOŚĆ W JEDNYM

# TWOJA ŁAZIENKA, TWÓJ PROJEKT, TWOJE KOLORY

Meble łazienkowe Geberit ONE oferują szeroką gamę kolorów, powierzchni i wyglądu materiałów. Dzięki temu każdy może dopasować wyposażenie łazienki do swojego indywidualnego stylu.

## GŁĘBOKOŚĆ STANDARDOWA, 48 CM

Szafki podumywalkowe  
szer. 60 cm, 75 cm, 90 cm, 105 cm, 120 cm, 135 cm  
Szafki wysokie, szafki niskie, boczne elementy



Błaty  
szer. 60 cm, 75 cm, 90 cm, 105 cm, 120 cm, 135 cm

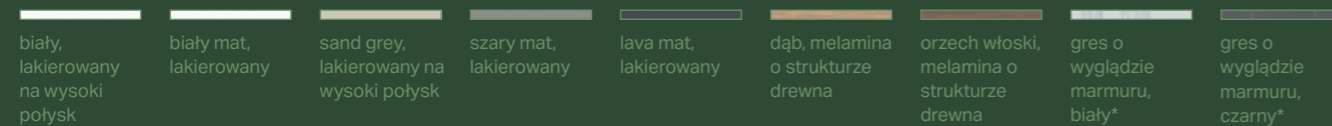

\* Błat z gresu dostępny tylko w długości 120 cm



## PORZĄDEK I PRZEJRZYSTOŚĆ

Modułowe systemy przechowywania zapewniają przejrzystość w szafce podumywalkowej. Nowe listwy LED idealnie oświetlają szuflady.

## SIŁA KAMIENIA

Ostona wykonana z gresu o wyglądzie marmuru w kolorze czarnym lub białym nadaje łazience ekskluzywny wygląd. Dostępna również w wersjach białe szkło i lava.



## OPTYMALNE POŁĄCZENIA



Dzięki dodatkowemu gniazdu zasilania wewnątrz szuflady można bez problemu podłączyć maszynki do golenia, suszarki do włosów czy inne urządzenia.



Delikatne światło orientacyjne do nocnych wizyt w łazience



Płynna regulacja jasności



Łagodne światło

DESIGN I FUNKCJONALNOŚĆ W JEDNYM

# PROMIENIE ŚWIATŁA Z WARTOŚCIĄ DODANĄ

Szafki z lustrem Geberit ONE z ComfortLight zapewniają idealne oświetlenie, dopasowane do codziennej aktywności użytkownika łazienki: jasne, wyraźne i ożywcze na dobry początek dnia, miękkie i rozproszone przed snem oraz dyskretne i uspokajające jako światło orientacyjne w nocy. Prosta obsługa sprawia, że można łatwo dostosować oświetlenie do własnego zegara biologicznego.

Zintegrowana koncepcja różnych trybów oświetlenia jest jedną z cech wyróżniających szafki z lustrem Geberit ONE. Cztery różne źródła światła doskonale ze sobą współgrają i zapewniają autentyczne lustrzane odbicie bez rzucania cieni. Zespół Geberit opiera swoje rozległe prace rozwojowe na naturalnym świetle – od czystego, ożywczego światła porannego, poprzez jasne słońce w południe, kończąc na kojącym zachodzie słońca lub nastrojowym świetle śwec. Oświetlenie można płynnie przyciemniać, a system sterowania jest intuicyjny w obsłudze. Jasne światło jest automatycznie chłodniejsze, a ciemne cieplejsze. Jasność i nastrój oświetlenia dostosowują się w ten sposób do potrzeb użytkownika łazienki i jego zegara biologicznego. Ta koncepcja oświetlenia jest typowym przykładem obrazującym motto Geberit: „design i funkcjonalność”.



↑ ŚWIATŁO ORIENTACYJNE

Delikatne oświetlenie pozwalające odnaleźć drogę do umywalki w nocy, a następnie łatwo zasnąć.

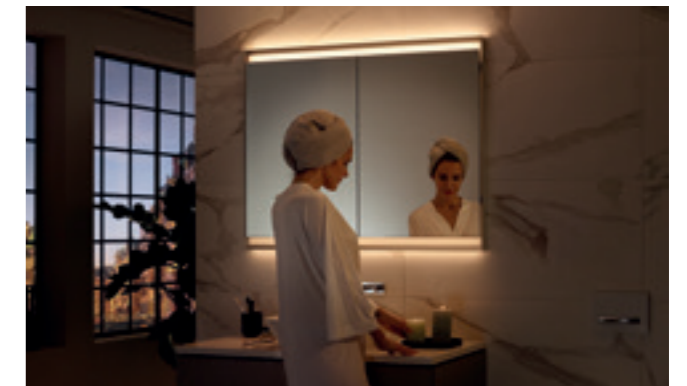

↑ ŚWIATŁO ŚWIEC

Dyskretne, ciepłe oświetlenie zapewniające relaks w łazience.



↑ ŚWIATŁO STANDARDOWE

Nieoślepiające światło do codziennych czynności przy umywalce.



↑ ŚWIATŁO DO PRACY

Jasne, wyraźne oświetlenie do intensywnej pielęgnacji urody.



Szeroka gama modeli szafek z lustrem Geberit ONE umożliwia zaprojektowanie łazienki całkowicie odpowiadającej własnym potrzebom i osobistym upodobaniom. W instalacji wnękowej miejsce do przechowywania znajduje się wewnątrz ściany. Zyskujemy tym swobodę ruchu przy umywalce i czysty, schludny wygląd. Modele do klasycznego mocowania na ścianie również mają smukłą konstrukcję i mogą być zamontowane w każdej łazience, bez specjalnych przygotowań.

Modele dostępne są w dwóch wersjach. Drzwiczki lustrzane na całej powierzchni ukryją wszelkie kosmetyki wewnątrz szafki. Z kolei krótsze drzwiczki mają u dołu otwartą, oświetloną wnękę, dzięki czemu regularnie używane przedmioty są w zasięgu ręki nawet przy zamkniętych drzwiczkach lustrzanych.

DESIGN I FUNKCJONALNOŚĆ W JEDNYM

# WSZYSTKO W ZASIĘGU RĘKI W SZAFCE Z LUSTREM



DOSTĘPNE BEZPŁATNIE



Ustawienia światła można regulować za pomocą smartfona dzięki aplikacji Geberit Home. Możliwe są również ustawienia zależne od czasu, na przykład programowanie różnych nastrojów oświetlenia w zależności od pory dnia lub nocy. Zewnętrzne źródła światła mogą być połączone w sieć i podłączone do systemów smarthome poprzez interfejs DALI.



**1** Krótsze drzwiczki lustrzane mają otwartą wnękę, w której można przechowywać ważne przedmioty w zasięgu ręki. **2** Drzwiczki lustrzane bez uchwytów cechuje wyraźna wizualna lekkość. **3** W górnej części obudowy znajduje się zintegrowane, łatwo dostępne przyłącze sieciowe do podłączenia golarki czy suszarki do włosów. **4** Montaż wnękowy oznacza, że szafka jest prawie w całości ukryta w ścianie. **5** Wysokość szklanych półek można płynnie regulować.

## WNĘKOWE SZAFKI Z LUSTREM GEBERIT ONE

Instalację wnękową można wykonać szybko i łatwo w specjalnie przygotowanym elemencie montażowym Geberit ONE.

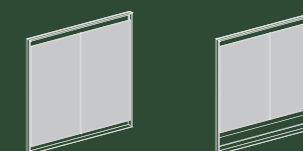



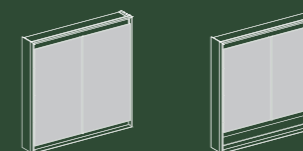

szer. 60 cm, 75 cm, 90 cm, 105 cm, 120 cm  
wys. 90 cm  
gł. 15 cm

## STANDARDOWE SZAFKI Z LUSTREM GEBERIT ONE

Cienkie szafki z lustrem do montażu na ścianie pasują do każdej łazienki i są mocowane do ściany w standardowy sposób.



szer. 60 cm, 75 cm, 90 cm, 105 cm, 120 cm  
wys. 90 cm  
gł. 15 cm

-  Ukryte mocowanie w ścianie
-  Deska WC z mechanizmem SoftClosing
-  Spłukiwanie 4,5 litra
-  Prześwit nad podłogą
-  TurboFlush

PRZYCISK SPŁUKUJĄCY  
Przycisk spłukujący Geberit Sigma50.

DESIGN I FUNKCJONALNOŚĆ W JEDNYM

## DOSKONAŁE PROPORCJE, SPRYTNE DETALE



Wiszącą toaletę Geberit ONE i pasujący do niej bidet cechuje elegancki, doskonale wyważony design. Eureka! Pod pokrywą kryje się asymetryczna wewnętrzna geometria ceramicznej miski WC, całkowicie pozbawiona kołnierza. Technologia spłukiwania TurboFlush: Asymetryczna geometria ceramicznej miski i boczny wlot wody gwarantują wyjątkową skuteczność spłukiwania. Technologia ta jest znacznie skuteczniejsza niż zwykłe spłukiwanie, a przy tym jest znacznie cichsza i bardziej wydajna. Deskę sedesową i pokrywę można łatwo i sprawnie zdjąć i wyczyścić. Dzięki przemyślanej technice montażu wysokość toalety może być elastycznie regulowana bez konieczności otwierania przedścianki, nawet po wielu latach od zamontowania.

### CZYSTOŚĆ I ZINTEGROWANA ELASTYCZNOŚĆ



↑  
Można zdemontować i łatwo wyczyścić samą pokrywę WC.



↑  
Pokrywę i deskę WC można zdjąć podnosząc je i pociągając do góry.

DESIGN I FUNKCJONALNOŚĆ W JEDNYM

# PRYSZNIC BEZBRODZIKOWY W NAJLEPSZYM WYDANIU

Firma Geberit jest w stanie sprostać wielu różnym wymaganiom, jeśli chodzi o projektowanie pryszniców bezbrodzikowych. Odkryj innowacyjne rozwiązania, które są idealnie dopasowane do Geberit ONE. Zintegrowana szafka wnękowa oszczędza miejsce i pozwala utrzymać szampon, żel pod prysznic i inne produkty w zasięgu ręki. Został zaprojektowany w taki sposób, że rozpryskiwana woda i pozostałości brudu łatwo spływają do przodu, co zmniejsza ilość koniecznego czyszczenia. Powierzchnia półki może zostać również zakryta za pomocą opcjonalnych przesuwanych drzwi lustrzanych.

Przy instalacji pryszniców bezbrodzikowych z płytkami podłogowymi świetnie sprawdzi się odpływ ścienny Geberit. Odpływ jest zlokalizowany bezpośrednio w ścianie, co pozwala na zaprojektowanie podłogi bez jakichkolwiek otworów.



1 Szafka pod prysznicem doskonale komponuje się z projektem ściany. 2 Panel prysznicowy Geberit ONE walk-in jest zakotwiczony w ścianie bez widocznych mocowań i dlatego jest wyjątkowo łatwy w czyszczeniu. 3 Szafka pod prysznicem została zaprojektowana w taki sposób, aby nie zbierała się w niej woda ani nie gromadził się brud. Opcjonalnie można zamontować drzwiczki lustrzane. 4 Elegancki i zachęcający – prysznic bezbrodzikowy z wyrafinowanymi rozwiązaniami produktowymi Geberit ONE

## BO TWÓJ GUST MA ZNACZENIE

Umywalka jest centralnym punktem każdej łazienki. Konfigurator strefy umywalki Geberit ułatwia stworzenie idealnego połączenia umywalki, szafki z lustrem i innych mebli łazienkowych, w pełni odpowiadającego Twoim preferencjom i wymaganiom. Wypróbuj go samodzielnie na swoim komputerze, tablecie lub smartfonie!

\* Konfigurator dostępny od 1.04.2023

**SPEŁNIJ SWOJE MARZENIA O  
IDEALNEJ ŁAZIENCIE – WYPRÓBUJ  
KONFIGURATOR STREFY  
UMYWALKI JUŻ DZIŚ!\***



<https://konfigurator-umywalek.geberit.pl/>





# OD POMYSŁU DO WYMARZONEJ ŁAZIENKI

Droga do wymarzonej łazienki opiera się na odpowiednio dopasowanych informacjach i inspiracjach. Firma Geberit pomoże Ci urzeczywistnić marzenia, oferując szeroki zakres usług online, interaktywne narzędzia do planowania i wiele innych.

**ZRÓB KOLEJNY KROK I ZNAJDŹ WSZYSTKO,  
CZEGO POTRZEBUJESZ, ABY PRZYBLIŻYĆ SIĘ  
DO SWOJEJ WYMARZONEJ ŁAZIENKI.**

[geberit.pl/serwis/narzedzia-i-aplikacje](http://geberit.pl/serwis/narzedzia-i-aplikacje)



↑  
**KONFIGURATOR INSPIRACJI  
GEBERIT**  
Co jest dla Ciebie naprawdę ważne w łazience? Dzięki konfiguratorowi inspiracji Geberit można się tego dowiedzieć w mgnieniu oka.

[konfigurator-lazienki.geberit.pl](http://konfigurator-lazienki.geberit.pl)



↑  
**PLANER ŁAZIENEK 3D**  
W programie do planowania 3D najpierw odtwarzasz plan pomieszczenia, a następnie sprawdzasz, jak dobrze pasuje do niego Twoja wymarzona łazienka i gdzie wybrane produkty powinny zostać umieszczone.

[3dplaner.geberit.pl](http://3dplaner.geberit.pl)



↑  
**SPECIFICATION TOOL**  
Uzyskaj pomoc w wyborze pasujących do siebie produktów Geberit. Konfigurator Geberit pomoże w wyborze odpowiednich produktów do Twoich projektów. Dzięki zaawansowanym filtrom w wyszukiwaniu produktów dobierzesz bezbłędnie niezbędne elementy.

[spec.geberit.com/pl-PL](http://spec.geberit.com/pl-PL)



↑  
**KONFIGURATOR STREFY UMYWALKI**  
Zaledwie kilka kliknięć wystarczy, aby skonfigurować swoją własną strefę umywalki - zgodnie z indywidualnymi preferencjami i potrzebami.

[konfigurator-umywalk.geberit.pl](http://konfigurator-umywalk.geberit.pl)

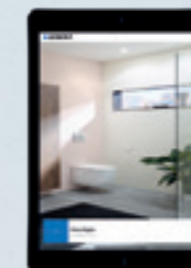

↑  
**HOME APP**  
Uzyskaj kompleksowe wsparcie w zakresie zarządzania oraz konserwacji produktów Geberit na swoim smartfonie.

[www.geberit-aquaclean.pl/obsługa-klienta/geberit-home-app](http://www.geberit-aquaclean.pl/obsługa-klienta/geberit-home-app)



↑  
**WIRTUALNY SPACER**  
Odkryj technikę sanitarną i wyposażenie łazienek firmy Geberit podczas wirtualnej wycieczki.



Warszawa



Kraków

# DBAMY O ZRÓWNOWAŻONY ROZWÓJ

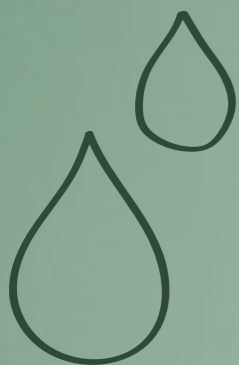

## WIĄŻĄCA STRATEGIA ZRÓWNOWAŻONEGO ROZWOJU

30 lat temu firma Geberit opracowała wstępną strategię środowiskową i rozpoczęła wdrażanie konkretnych działań. Z biegiem lat strategia ta przekształciła się w kompleksową strategię zrównoważonego rozwoju, która łączy w sobie obecne i przyszłe projekty, decyzje i działania. Strategia zrównoważonego rozwoju zawiera jasno określone obowiązki, mierzalne cele, miary pochodne i wymierne dane – dzięki temu możemy skutecznie monitorować jej wdrażanie.

W swoich procesach decyzyjnych firma Geberit uwzględnia aspekty ekonomiczne, ekologiczne i społeczne. Chcemy pozostawiać możliwie najmniejszy ślad ekologiczny w całym łańcuchu wartości, a jednocześnie traktować dostawców i partnerów biznesowych z szacunkiem i uczciwością. Kolejnym ważnym elementem strategii jest kształcenie i doskonalenie zawodowe pracowników, a także hydraulików, inżynierów sanitarnych i architektów.

## EKOPROJEKTOWANIE JAKO KLUCZ DO ZRÓWNOWAŻONYCH DZIAŁAŃ

Przyjazne dla środowiska, oszczędzające zasoby, trwałe – takie cechy produktów są w firmie Geberit niezwykle ważne. Dlatego Geberit wykorzystuje ekoprojektowanie i konsekwentnie rozwija swoje produkty zgodnie z jego zasadami. Każdy produkt musi być lepszy od swojego poprzednika z punktu widzenia ekologii, i to biorąc pod uwagę cały cykl życia – od pozyskania surowców aż po utylizację. Ekoprojektowanie jest integralną częścią wszystkich procesów rozwojowych od 2007 roku i zostało wdrożone już w ponad 170 projektach. Obejmuje to również aktualne tematy, standardy, przepisy i rozwój społeczny.

## PROJEKTUJEMY Z MYŚLĄ O TRWAŁOŚCI

Dzięki zastosowaniu najwyższej klasy materiałów i surowym wymaganiom jakościowym, produkty Geberit charakteryzują się trwałością sięgającą kilkudziesięciu lat. Ponadto, są one zazwyczaj

wstecznie kompatybilne i mogą być łatwo czyszczone i konserwowane. Znaczna część asortymentu Geberit posiada również gwarancję dostępności części zamiennych do 25 lat. Dbamy także o to, aby zużywać jak najmniej materiałów opakowaniowych.

Wszystkie te aspekty odgrywają rolę w minimalizacji zużycia energii i zasobów, utrzymaniu jak najwyższej żywotności i trwałości użytkowej produktów, zamykaniu cykli materiałowych i stałym zwiększaniu wykorzystania materiałów pochodzących z recyklingu.

## TWORZYWA SZTUCZNE JAKO GWARANCJA JAKOŚCI

Jeśli chodzi o tworzywa sztuczne, chcemy jak najbardziej efektywnie i ekonomicznie wykorzystywać materiały do tworzenia wysokiej jakości produktów o gwarantowanej długiej żywotności. Tworzywa sztuczne oferują wiele korzyści z punktu widzenia zrównoważonego rozwoju.

Podczas pakowania Geberit dba o to, aby odpowiednio zabezpieczać produkty przy jednoczesnym zużyciu jak najmniejszej ilości materiału opakowaniowego. Tam, gdzie to możliwe, używamy głównie kartonu i rezygnujemy ze styropianu i innych tworzyw sztucznych.

„OD KILKUDZIESIĘCIU LAT  
ZRÓWNOWAŻONY ROZWÓJ JEST  
INTEGRALNĄ CZĘŚCIĄ KULTURY  
FIRMY GEBERIT. SKUPIAMY SIĘ NA  
KONSEKWENTNYM WDRAŻANIU  
ROZWIĄZAŃ, NA BIEŻĄCO I Z  
WYMIERNYMI REZULTATAMI..”

Christian Buhl, CEO

**Geberit Sp. z o. o.**  
Postępu 1  
02-676 Warszawa

[geberit.pl@geberit.com](mailto:geberit.pl@geberit.com)

[www.geberit.pl](http://www.geberit.pl)