

ROZWIĄZANIA PRYSZNICOWE I WANNY

# CZYSTA PRZESTRZEŃ

DESIGN  
MEETS  
FUNCTION

**KNOW  
HOW**  
INSTALLED

# SPIIS TREŚCI

## 08

### **BRODZIKI GEBERIT SESTRA I GEBERIT OLONA**

Możliwe do zlicowania z powierzchnią podłogi.

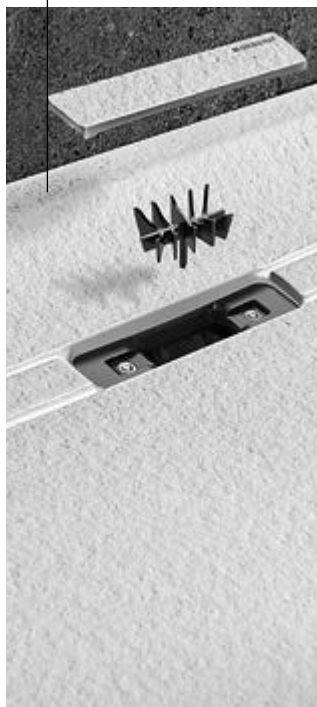

## 16

### **ODPŁYWY LINIOWE GEBERIT CLEANLINE**

Odpływy liniowe łatwe do czyszczenia, bez zakamarków.



## 04

### **PANELE NATRYSKOWE GEBERIT SETAPLANO**

Przeznaczone do powierzchni bezbrodzikowych wyraźnie oddzielonych od podłogi w łazience.



## 20

### **ODPŁYWY ŚCIENNE I WPUSTY PODŁOGOWE**

Do odprowadzania wody z natrysków w całości wykończonych płytkami ceramicznymi.

# 26

## WANNY GEBERIT TAWA

Wanny o wyraźnym geometrycznym kształcie, dostępne w różnych rozmiarach i formatach.



# 32

## ODPŁYWY WANNOWE

Nowe zestawy odpływowe z pokrętłem – z dopływem wody i bez. Dostępne w czterech różnych kolorach.

**NOWOŚĆ**



# 28

## WANNY GEBERIT SOANA

Łagodna, organiczna forma z klasycznymi zaokrągleniami wewnątrz stanowi idealne połączenie z odpływami wannowymi Geberit.





Panel Geberit Setaplano do natrysku bezbrodzikowego urzeka nie tylko od pierwszego wejrzenia, ale także od pierwszego dotknięcia. Powierzchnia z jednolitego materiału jest jedwabiście gładka i ciepła w dotyku.



Możliwość zlicowania z posadzką



Spójny projekt pomieszczenia



Jedwabiście gładka powierzchnia, przyjemna i ciepła w dotyku



Łatwe czyszczenie i pielęgnacja



# PANEL GEBERIT SETAPLANO DO NATRYSKÓW BEZBRODZIKOWYCH

## PRECYZJA I NIEZAWODNOŚĆ

- Wysokiej jakości, solidny materiał panelu o najlepszych właściwościach antypoślizgowych klasy C, zgodny z normą DIN 51097.
- Odpływ umieszczono blisko górnej krawędzi, aby uzyskać jak najwięcej wolnego miejsca i nie dopuścić do gromadzenia się wody.
- Dostępny w różnych formatach i rozmiarach.



### FINEZYJNY PROJEKT

Panel Geberit Setaplano do natrysków jest łatwy w montażu, a niezwykle wytrzymały i nieporowaty materiał powierzchni ułatwia jego czyszczenie.



### CZYSTY ODPIŁYW

Obszar odpływu zaprojektowano bez krawędzi, w których mógłby gromadzić się brud. Dzięki praktycznemu wkładowi grzebieniowemu, który można wyjąć i wymyć w razie potrzeby, panel jest łatwy do czyszczenia.

### PANELE GEBERIT SETAPLANO DO NATRYSKÓW BEZBRODZIKOWYCH SĄ DOSTĘPNE W 21 RÓŻNYCH ROZMIARACH.

WZÓR KWADRATOWY

WZÓR PROSTOKĄTNY

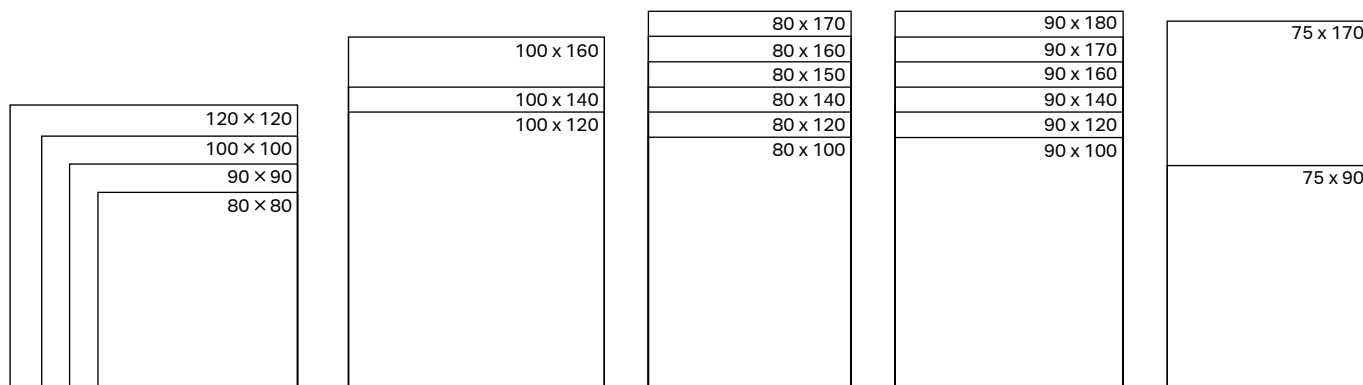

Dostępne są syfony do montażu na różnej wysokości, a także odpływ do montażu między kondygnacjami.

## PANEL GEBERIT SETAPLANO DO NATRYSKÓW BEZBRODZIKOWYCH

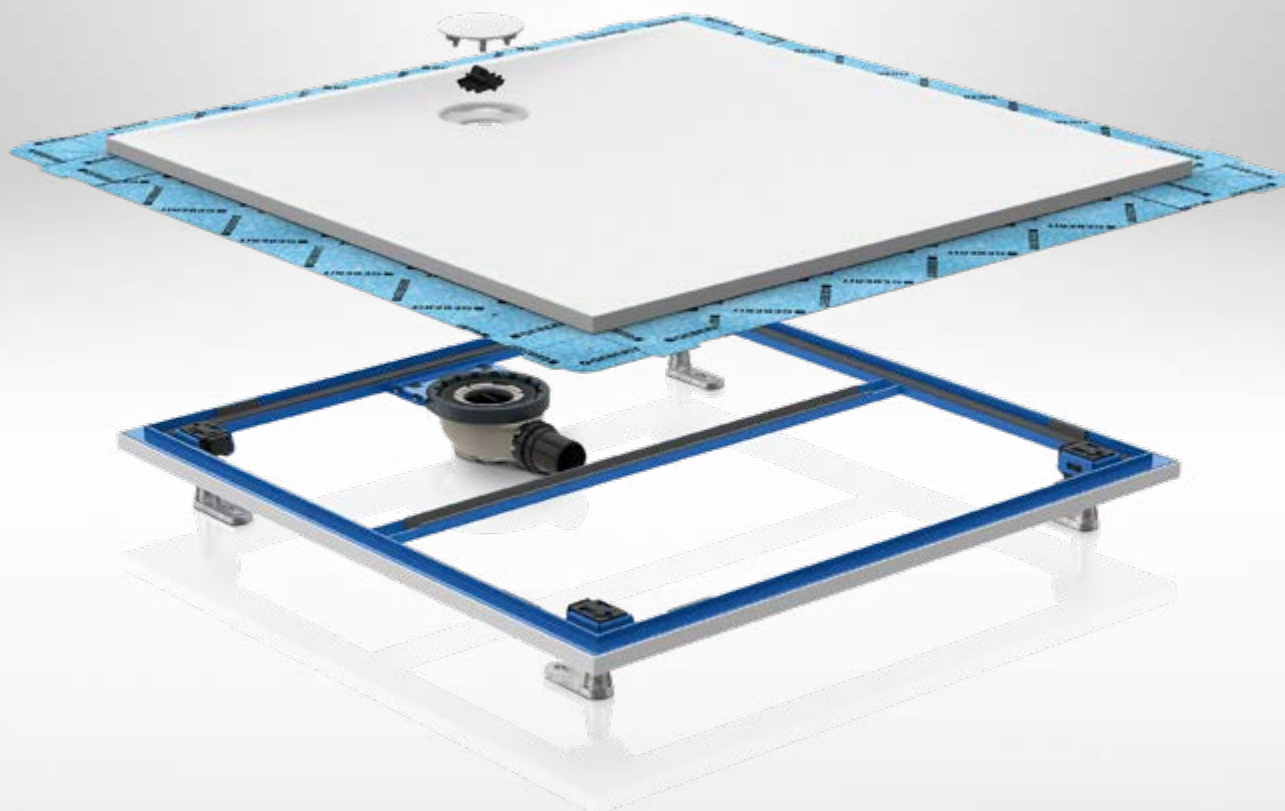

Dzięki panelowi Geberit Setaplano liczba elementów potrzebnych do montażu jest ograniczona do minimum.

Preinstalowany kołnierz uszczelniający, zamontowany fabrycznie, ułatwia instalację i zapewnia bezpieczeństwo użytkownikowi.

- Stabilna stalowa rama montażowa, malowana proszkowo, ułatwia instalację.
- Nogi można szybko wcisnąć zatraskowo w ramę.
- Zintegrowany z ramą uchwyt ułatwia precyzyjne umieszczenie syfonu.
- Wygodna regulacja wysokości od góry.

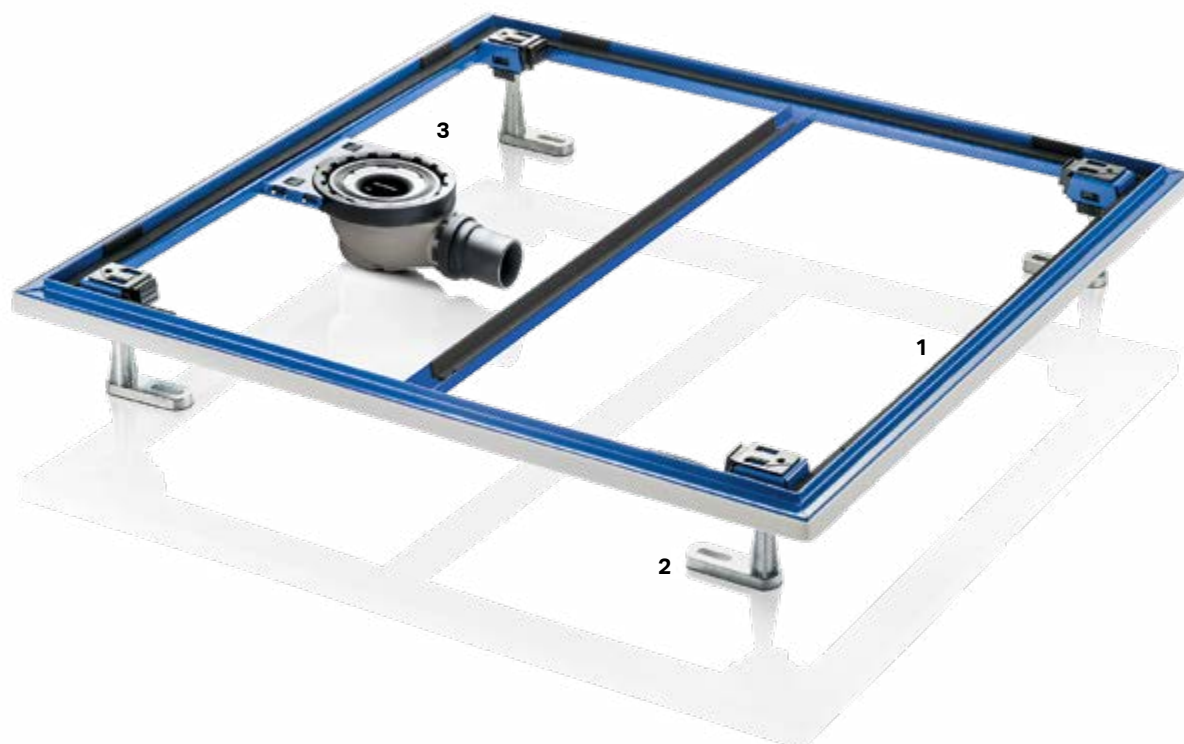

### STABILNY STELAŻ

Charakterystyczna stalowa, malowana proszkowo niebieska rama montażowa jest dostępna w różnych rozmiarach. Zależnie od wielkości panelu, do montażu potrzeba od czterech do sześciu nóg. Są one zatraskowo wciskane w ramę w wyznaczonych punktach.

### PROSTE WYRÓWNANIE – BEZPIECZNE MOCOWANIE

Nogi można swobodnie wyrównać od góry wkrętarką do wysokości posadzki. Następnie konstrukcję stabilizuje się przesuwными elementami zabezpieczającymi, w celu pewnego, trwałego umieszczenia nóg na miejscu.

### ŁATWY DO ZAMONTOWANIA SYFON

Dostępne są dwa modele: (1) z uszczelnieniem wodnym o głębokości 3 cm i przepustowością odpływu 0,45 l/s. (2) z uszczelnieniem wodnym o głębokości 5 cm i przepustowością odpływu 0,65 l/s. Oba modele można zatrzasnąć we wstępnie zamontowanym wsporniku i wyrównać, obracając o 360°. Proste czyszczenie zapewnia elastyczny kielich syfonu, który można wyjąć w całości.



Brodzik Geberit Olona uczyni strefę prysznica estetyczną i funkcjonalną. Odptyw podłogowy zamyka pokrywa otoczona wąskim chromowanym pierścieniem, dodając całości niezwykle eleganckiego wyglądu.



Brodzik o przyjemnej w dotyku, matowej powierzchni



Stabilność i bezpieczeństwo zagwarantowane przez powierzchnię o najlepszych właściwościach antypoślizgowych klasy C



Możliwość zlicowana z powierzchnią podłogi



BRODZIK GEBERIT OLONA

# ELEGANCJA

# BEZ KOMPROMISU

- Nowy brodzik z efektem naturalnego kamienia.
- Matowa biała powierzchnia.
- Dostępny w 20 różnych rozmiarach.
- Wygodny w montażu.



#### SPECJALNA POKRYWA ODPŁYWU

Elegancka pokrywa z chromowaną otoczką jest dostarczana w komplecie z brodzikiem.



#### KOŁNIERZ USZCZELNIAJĄCY

Brodzik Geberit Olona został wyposażony w specjalny kołnierz uszczelniający, montowany fabrycznie na etapie produkcji.

#### KSZTAŁTY I ROZMIARY

KWADRATOWY

PROSTOKĄTNY



#### BRODZIKI GEBERIT OLONA SĄ DOSTĘPNE W 20 RÓŻNYCH ROZMIARACH.

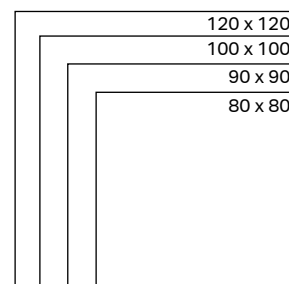
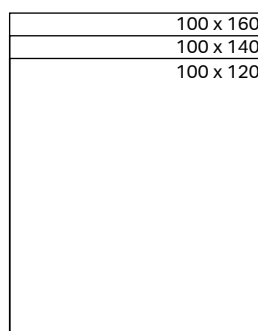
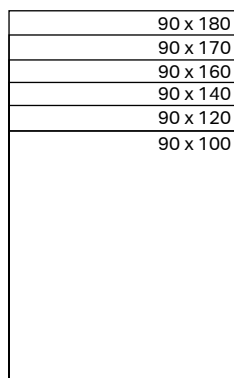
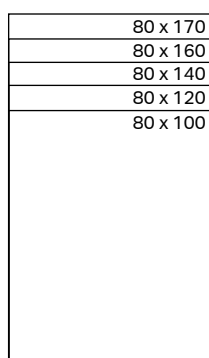
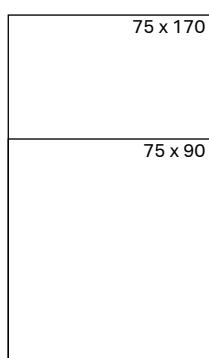

Łupkowa struktura brodzika Geberit Sestra jest idealnym uzupełnieniem matowych płytek o strukturalnej powierzchni. Wpust został tak zaprojektowany, aby idealnie pasował do odpływów liniowych z serii Geberit CleanLine.



Wyjątkowa, elegancka powierzchnia z widocznym i przyjemnym w dotyku efektem naturalnego kamienia



Niezawodne właściwości antypoślizgowe



Rynna zbiorcza wbudowana w brodzik bez zakamarków – dla łatwego czyszczenia



Możliwość zlicowania z podłogą lub umieszczenia brodzika bezpośrednio na posadzce

BRODZIK GEBERIT SESTRA

# POŁĄCZENIE FORMY I FUNKCJI

- Nadaje się do pomieszczeń remontowanych i nowych.
- Dostępny jest w wersji prostokątnej i kwadratowej, w dziesięciu rozmiarach.
- Trzy warianty kolorystyczne: biały, szary, grafitowy.
- Przepustowość odpływu 0,6 l/s, łatwe mocowanie odpływu dwoma śrubami.
- Powierzchnia o najlepszych właściwościach antypoślizgowych klasy C, zgodnych z normą DIN 51097.



## TRZY NATURALNE KOLORY

Brodzik Geberit Sestra jest dostępny w trzech kolorach – białym, szarym i grafitowym, harmonizujących z łupkową strukturą powierzchni.

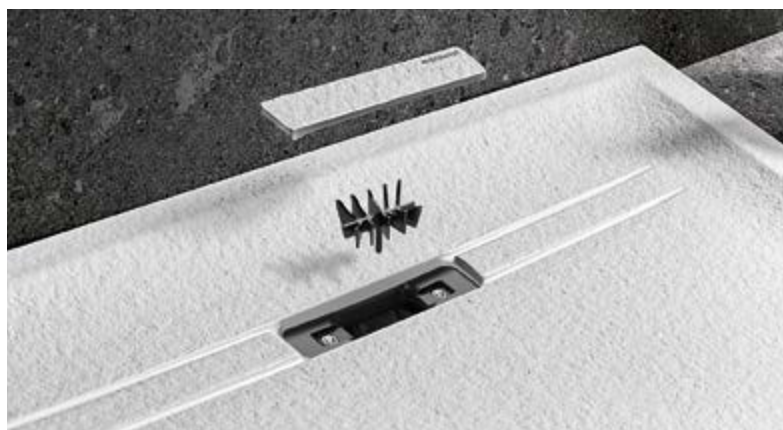

## WKŁAD GRZEBIENIOWY

Łatwy w czyszczeniu wkład grzebieniowy umieszczony pod pokrywą odpływu zapobiega zatykaniu się instalacji kanalizacyjnej.

## ODPŁYW BEZ ZAKAMARKÓW

Woda jest prowadzona przez podłużny profil bez zakamarków do wpustu umieszczonego pośrodku zintegrowanego odpływu liniowego.

**BRODZIKI GEBERIT SESTRA SĄ DOSTĘPNE W 10 RÓŻNYCH ROZMIARACH.**

KSZTAŁT KWADRATOWY

KSZTAŁT PROSTOKĄTNY

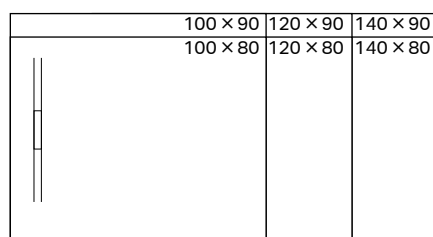
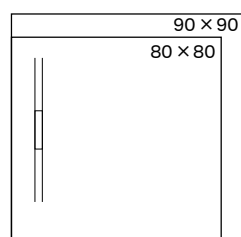



Z uwagi na różne sposoby montażu brodziki Geberit Sestra dają nieskończone warianty aranżacyjne. Jedną z głównych zalet jest możliwość zlicowania brodzika z powierzchnią podłogi.





BRODZIK GEBERIT SESTRA

# DEDYKOWANE ODPŁYWY

ŁATWE CZYSZCZENIE



**PRZEPUSTOWOŚĆ:**

- 36 l/min dla syfonu 50 mm
- 28 l/min dla syfonu 30 mm

**ZAKRES DOSTAWY:**

- Syfon
- Wkład grzebieniowy
- Elementy mocujące





#### **SZYNA Z TAŚMĄ KLEJĄCĄ**

Nośne trawersy są fabrycznie wyposażone w powierzchnię klejącą, dzięki temu mogą być mocowane do brodzików od spodu.



#### **SZYNE NALEŻY MOCNO DOCISNĄĆ DO DNA BRODZIKA**

Po oderwaniu folii ochronnej trawers jest przyklejany bezpośrednio do powierzchni.

# NÓŻKI DO BRODZIKA GEBERIT OLONA I SESTRA

# INSTALACJA

# I POZIOMOWANIE

# BEZ NARZĘDZI

- Suchy montaż.
- Instalacja bez narzędzi.
- Wygodne i szybkie mocowanie do brodzika.
- Uniwersalne do instalacji łazienkowych i sanitarnych.
- Dostępne w dwóch rozmiarach: regulacja wysokości od 6 do 12 cm lub od 9 do 21 cm.

## NOWY ZESTAW NÓŻEK MONTOWANYCH BEZ NARZĘDZI

Nóżki można szybko i prawidłowo ustawić w każdych warunkach. Ułatwia montaż brodzików Sestra i Olona.



### UMIĘSZCZENIE NÓŻEK W SZYNIE

Nóżki z zestawu można wygodnie wsunąć w trawers. Aby zamocować nóżki, wystarczy delikatnie przekręcić je w szynie.

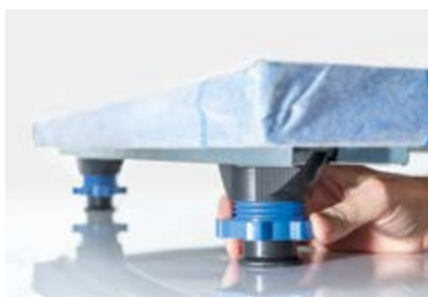

### WYGODNE POZIOMOWANIE

Dopasowanie do podłoża przez regulowanie wysokości nie wymaga narzędzi. Wystarczy odpowiednio pokręcić wygodny uchwyt niebieskiej śruby poziomującej.



Odpływy liniowe z serii Geberit CleanLine łączą elegancki wygląd z łatwym montażem odpływu podłogowego. Innowacyjny system rozwiązuje wspólny dla większości odpływów liniowych problem z utrzymaniem czystości – w przeciwieństwie do innych, tradycyjnych odpływów liniowych, zanieczyszczenia nie gromadzą się na ich długości.



Brak zakamarków zapobiega gromadzeniu się brudu i bakterii, a wyjmowany wkład grzebieniowy ułatwia utrzymanie czystości



Dostęp z poziomu posadzki wyłożonej w całości płytkami



Klasyczna stal nierdzewna, modne kolorowe metaliczne odcienie czarnego chromu czy szampańskiego lub dyskretny profil wykończony płytkami ceramicznymi



# ODPŁYW LINIOWY GEBERIT CLEANLINE DESIGN UKRYTY W PODŁODZE

- Proste czyszczenie i nowoczesny linearny wygląd dają wiele satysfakcji użytkownikom.
- Nadaje się do posadzek wykończonych płytkami ceramicznymi lub wykładziną poliuretanową.
- Można przycinać do wymaganej długości bezpośrednio podczas montażu, minimalna długość – 30 cm.



## PRECYZJA

Odpływy liniowe z serii CleanLine można przycinać podczas montażu, dostosowując je do rozmiarów strefy prysznic. Różne warianty wzornicze zapewniają odpowiednie zastosowanie dla każdego rodzaju posadzki. Rynnę zbiorczą można umieścić centralnie w strefie natrysku lub blisko ściany.



## WARIANTY WZORNICZE PASUJĄCE DO ŁAZIENKI W KAŻDYM STYLU

Odpływy liniowe są dostępne w różnych wzorach z trzema różnymi kształtami profilu ze stali nierdzewnej: CleanLine20, CleanLine60 i CleanLine80. Nowa rynna zbiorcza CleanLine80 posiada wysokiej jakości niezależny profil rynnowy ze zintegrowanym spadkiem. Można wybrać spośród modnych metalicznych odcieni: szampańskiego, czarnego chromu i klasycznej stali nierdzewnej.

## ODPŁYW LINIOWY DO MONTAŻU PŁYTEK CERAMICZNYCH

Model odpływu liniowego do własnej aranżacji – można dyskretnie ukryć w płytkach podłogowych.

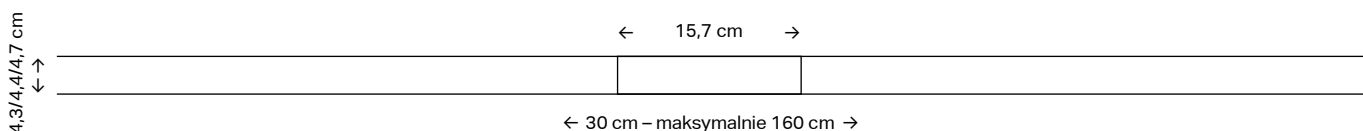

## RYNNA ZBIORCZA CLEANLINE

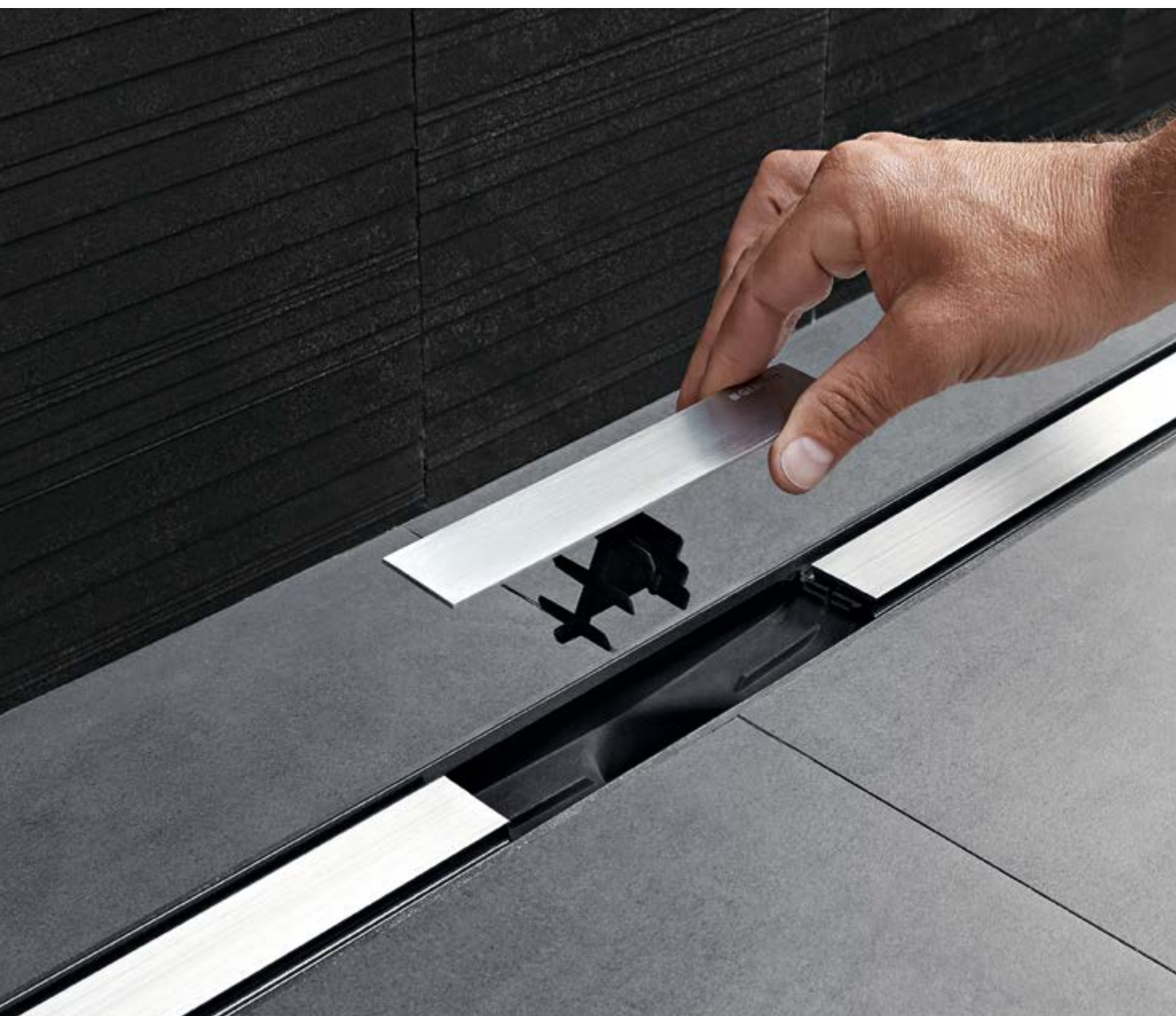

- Łatwy dostęp do odpływu.
- Możliwa instalacja pośrodku natrysku lub blisko ściany.
- Klasyczna i dyskretna liniowa forma, odpowiednia praktycznie do każdego natrysku bezbrodzikowego.

- Unikalna konstrukcja z rynną zbiorczą, wkładem grzebieniowym i odpływem.
- Łatwa instalacja dzięki kompletnemu zestawowi montażowemu.
- Niezawodne uszczelnienie dzięki fabrycznie zamontowanemu kołnierzowi uszczelniającemu.
- Elastyczna regulacja długości i położenia.



#### NAJLEPSZY PROJEKT

Ponadczasowa liniowa forma odpływów prysznicowych jest równie popularna w prywatnych, jak i komercyjnych łazienkach. Odpływy liniowe Geberit z serii CleanLine oferują cały szereg dodatkowych korzyści. Prowadzą one wodę przez przez otwór w pokrywie profilu do odpływu umieszczonego pośrodku. Oznacza to, że w rynnie nie ma zakamarków, w których mógłby gromadzić się brud i powstawać przykry zapach. Jednocześnie, dzięki innowacyjnej konstrukcji technicznej, zarówno rynna, jak i wpust podłogowy są łatwe w montażu. Profil można wbudować w posadzkę podobnie jak płytkę, co znacznie ułatwia instalację rynny CleanLine przez każdego wykonawcę łazienki.

#### KOMPLETNY ZESTAW ZAWIERA:

1. Wpust do odpływu, w dwóch wysokościach H65 mm lub H90 mm
2. Rynna zbiorcza Cleanline (zamawiana jako osobny numer artykułu, dostępne różne wzory)

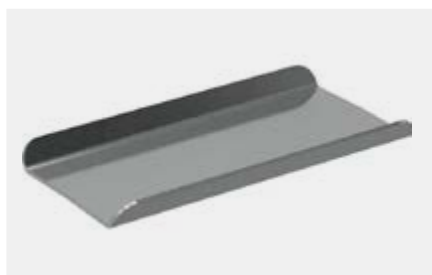

#### ELEMENTY ŁĄCZĄCE DO WSPÓLNYCH NATRYSKÓW

Geberit oferuje łączenie w spójny wizualnie układ kilku rynien zbiorczych, zaprojektowanych do zestawiania równolegle.



#### ODIZOLOWANY AKUSTYCZNIE SYFON

Certyfikowana zgodność z wymaganiami dotyczącymi akustyki. Syfon jest dostępny dla dwóch różnych wysokości montażu: minimum 6,5 cm lub minimum 9 cm.



#### POKRYWA ZAPROJEKTOWANA Z MYŚLĄ O PROSTOCIE I CZYSTOŚCI

Dostęp do odpływu jest niezwykle łatwy. Poręczna pokrywa może być w prosty sposób zdjęta za pomocą przyssawki znajdującej się w komplecie z rynną. Umieszczony pod pokrywą zintegrowany wkład grzebieniowy, który łatwo się zdejmuje i czyści, zapobiega zatykaniu się odpływu oraz zapewnia dodatkową higienę.



Odpływ ścienny pozwala na kąpiel pod najprostszym w formie bezbrodzikowym natryskiem. Zintegrowany ze ścianą jest wyjątkowy nie tylko ze względu na elegancję, ale także z powodu swobodnego planowania, łatwego montażu i późniejszej konserwacji.



Dostęp z poziomu posadzki wyłożonej w całości płytkami ceramicznymi



Brak łączeń na powierzchni podłogi spowodowana brakiem odpływu w posadzce



Jednolity wygląd wyłożonej płytkami powierzchni natrysku



# ODPŁYW ŚCIENNY GEBERIT DESIGN UKRYTY W ŚCIANIE

- Innowacyjne rozwiązanie przeznaczone do integracji z systemami podtynkowymi.
- Wyraźny podział prac instalacyjnych, dzięki umieszczeniu rur za ścianą.
- Opcjonalny profil zbiorczy do wydajnego i precyzyjnego formowania spadku w posadzce.



## DO NOWYCH I REMONTOWANYCH BUDYNKÓW

Odptyw ścienny do natrysków zaspokoi oczekiwania klientów, chcących zrealizować swoje wymarzone projekty. Odptyw ścienny jest odpowiedni do wielu zastosowań, a technologia systemowa pozwala na montaż we wszystkich łazienkach wyposażonych w podtynkowe systemy instalacyjne, nawet podczas renowacji lub przy ograniczonej przestrzeni.



## OPRACOWANY DLA UTRZYMANIA OPTYMALNEJ HIGIENY

Odptyw ścienny do natrysków wyposażony jest w zintegrowany wkład grzebieniowy, który można łatwo wyjąć i wypłukać. Czyszczenie posadzki w pomieszczeniu z natryskiem jest wyjątkowo łatwe na jednolitej powierzchni pozbawionej odpływu.



## WSZYSTKO DOBRZE PRZEMYŚLANE NA CAŁEJ LINII

Opcjonalnie montowany bezpośrednio przed ścianą profil zbiorczy zapewnia spadek i zbiera brud oraz osady, w łatwy do czyszczenia sposób.

## KOLORY I MATERIAŁY

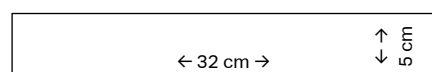

Stal nierdzewna polerowana



Stal nierdzewna szczotkowana



Biały-alpin



Chrom błyszczący



Do indywidualnego wypełnienia własnym materiałem

Wpust podłogowy jest uniwersalnym rozwiązaniem do natrysków bezbrodzikowych. Daje wyraźne korzyści, łącznie z minimalistycznym wzornictwem, wyjątkową funkcjonalnością i łatwym montażem.



Różne wzory kratek wykończeniowych



Wkład grzebieniowy – dla łatwego czyszczenia



Bezprogowy dostęp do natrysku

WPUST PODŁOGOWY GEBERIT

# PROSTY I KOMPAKTOWY

- Inteligentne detale dla uzyskania nieskomplikowanego montażu.
- Kratka wykonana ze stali nierdzewnej.
- Kompaktowa konstrukcja.
- Niezawodne uszczelnienie, dzięki fabrycznie zamontowanemu kołnierzowi uszczelniającemu.



#### KOMPLETNY ZESTAW ZAWIERA:

1. Wpust do odpływu, w dwóch wysokościach H65 mm i H90 mm
2. Pokrywa w formie kratki i wkład grzebieniowy

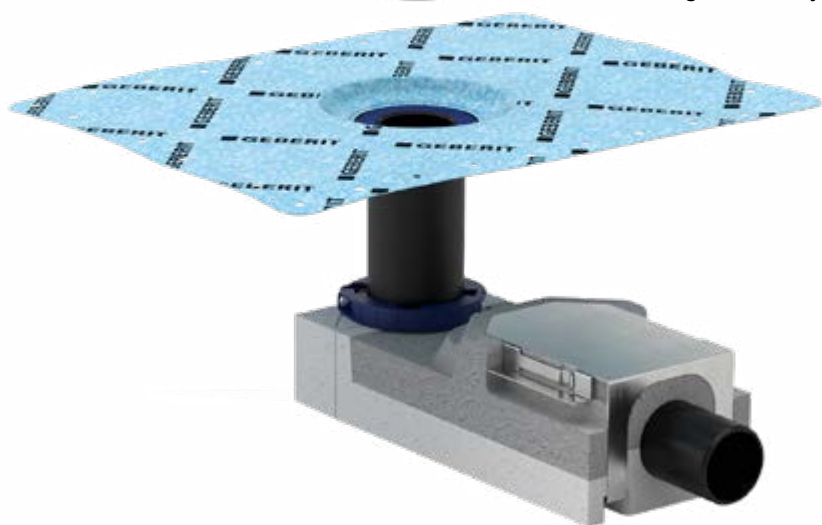

#### PRECYZJA I ZWARTA KONSTRUKCJA

Wpust podłogowy do natrysków wyróżnia się kompaktową budową o wymiarach kratki 8 × 8 cm oraz wyjątkową funkcjonalnością. Aby dopasować wpust do układu płytek ceramicznych, można regulować wysokość, nachylenie i przesunięcie kratki.



#### ZAWSZE CZYSTY ODPŁYW

Pod kratką znajduje się wkład grzebieniowy, łatwy do wyjmowania i czyszczenia. Zapobiega to zatykaniu się odpływu i rur kanalizacyjnych.

#### DUŻA WYDAJNOŚĆ W MAŁYM PAKIECIE

Jeśli zależy nam na maksymalnie prostym montażu i jak najmniejszych kosztach konserwacji, wpust podłogowy jest najlepszym rozwiązaniem, a przy tym bardzo kompaktowym. Wymiary kratki wynoszą zaledwie 8 × 8 cm. Pod kratką kryją się systemy najwyższej jakości, będące dowodem na to, że Geberit jest jednym z wiodących światowych liderów technologii sanitarnych.

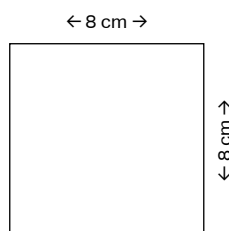

Stal nierdzewna,  
kształt okrągły



Stal nierdzewna,  
kształt kwadratowy



# WPUST PODŁOGOWY DO BUDYNKÓW UŻYTECZNOŚCI PUBLICZNEJ



Spójny projekt pomieszczenia



Bezprogowy dostęp do strefy prysznic



Wkład grzebieniowy ułatwia czyszczenie



- Przeznaczony jest do pomieszczeń użyteczności publicznej i półpublicznej.
- Nadaje się do rur o różnych średnicach, podłóg o zróżnicowanych wysokościach konstrukcji oraz do posadzek układanych w pasy.
- Konstrukcja odpowiada znanym wpustom podłogowym Geberit o niezawodnie dużej przepustowości odpływu.
- Szybka i ekonomiczna instalacja dzięki beznarzędziowemu montażowi wszystkich części zawartych w kompletnym zestawie.



#### KONSTRUKCJA

Konstrukcja jest zgodna ze znanymi wpustami podłogowymi Geberit. Dostępne są wpusty o wymiarach d40, d50 oraz o różnych wysokościach zabudowy.



#### NOWY WPUST PODŁOGOWY

Nadaje się do montażu w strefach natrysków w budynkach publicznych i półpublicznych lub w tymczasowych sanitariatach.



#### WPUST PODŁOGOWY DO POSADZEK Z WYKŁADZINĄ WINYLOWĄ (PCV)

Szybki i łatwy montaż w pomieszczeniach z posadzkami wykończonymi wykładziną w rolkach, takich jak wykładzina winylowa (PCV) lub linoleum.



#### ZAWSZE CZYSTY ODPŁYW

Pod kratką znajduje się wkład grzebieniowy, który można łatwo wyjąć i wyczyścić. Takie rozwiązanie skutecznie zapobiega zatykaniu się odpływu i rur kanalizacyjnych.

Wanny Geberit Tawa mają charakterystyczne wzornictwo – łagodne zaokrąglenia wewnętrzne i wyraźne kontury zewnętrzne. Dostępne są z odpływem pośrodku oraz z boku.



Wyjątkowo wąska krawędź wanny Slim Rim



Odpływ pośrodku lub z boku wanny



Dostępne w wielu rozmiarach

WANNA GEBERIT TAWA

# DELIKATNY I GEOMETRYCZNY KOMFORT KĄPIELI

- Dostępna w sześciu rozmiarach.
- Wyjątkowo wąska krawędź wanny Slim Rim wystająca na zaledwie 1,5 cm.
- Miękkie geometryczne wzornictwo dopasowane do wszystkich wyraźnie geometrycznych serii łazienkowych.
- Szybka i wygodna instalacja z zestawem nóżek Geberit.



#### SLIM RIM

Wąska krawędź wanny idealnie wpisuje się w nowoczesny wystrój współczesnych łazienek.

#### MODEL TAWA SINGLE

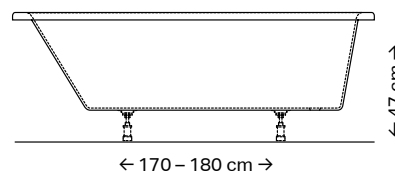

#### MODEL TAWA DUO

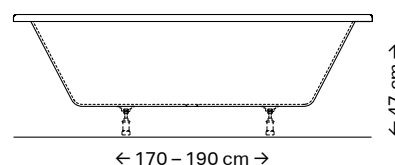

#### WIELKOŚĆ DOSTOSOWANA DO POTRZEB

Wanny Geberit Tawa dostępne są w różnych wersjach modelu Single lub modelu Duo.

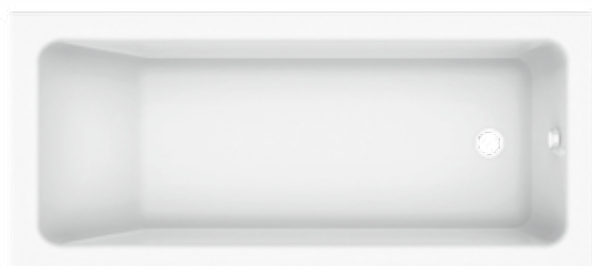

Wanna prostokątna Geberit Tawa Single – z odpływem z boku

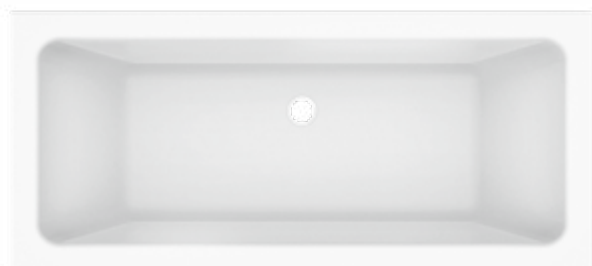

Wanna prostokątna Geberit Tawa Duo – z odpływem na środku

PASUJĄCE ODPŁYWY (STRONA 32)



Standardowy odpływ wannowy Geberit



Odpływ do wanny Geberit PushControl



Odpływ wannowy Geberit z dopływem

Delikatny opływowy kształt wanny Soana zapewnia prawdziwie odprężające doznania podczas kąpieli. Gładka powierzchnia nie tylko pomaga utrzymać dłużej ciepłą wodę, ale także poprawia odczucia. Odpływ wannowy Geberit PushControl umiejscowiony na środku lub z boku jest idealnym uzupełnieniem ze względu na swoją funkcjonalność i płaską konstrukcję, która podwyższa komfort podczas użytkowania wanny.



Wyjątkowo wąskie krawędzie



Doskonałe właściwości izolacji akustycznej i cieplnej



Ciepła, przyjemna w dotyku powierzchnia



# WANNA GEBERIT SOANA

# KLASYCZNY

# KSZTAŁT

- Solidny akryl sanitarny odporny na wstrząsy i uderzenia.
- Prosta naprawa zarysowań.
- Polecany płaski odpływ wannowy Geberit PushControl.
- Odpływ umieszczony na środku lub z boku.



## OPCJE MONTAŻU

Do wanny Geberit Soana można użyć baterii ściennych lub nawannowych, a także odpływu wannowego Geberit z dopływem.

## MODEL SOANA SINGLE

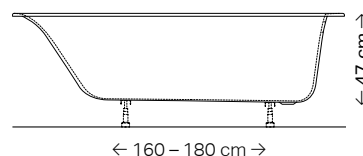

## MODEL SOANA DUO

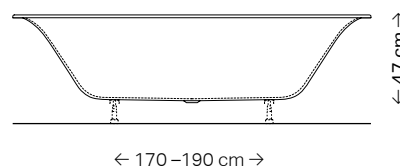

Wanna Geberit Soana Single z odpływem z boku

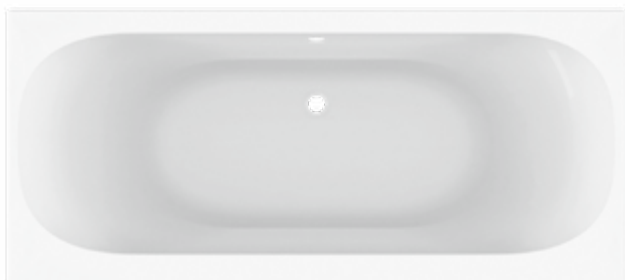





Wanna Geberit Soana Duo z odpływem na środku

## DWA MODELE

Wanna Geberit Soana jest dostępna w wersji z odpływem z boku i na środku. Ta druga wersja zapewnia miejsce do wygodnego korzystania dwóm osobom, dzięki pochyłym oparciom i odpływowi umieszczonemu centralnie na środku wanny.

## PASUJĄCE ODPŁYWY (STRONA 32)

-  Standardowy odpływ wannowy Geberit
-  Odpływ do wanny Geberit PushControl
-  Odpływ wannowy Geberit z dopływem



Z odpływami wannowymi Geberit można łatwo i niezawodnie połączyć wszystkie standardowe wanny z otworem odpływowym  $\phi 52$ . Z ich atrakcyjnymi wzorniczo, widocznymi zestawami wykończeniowymi, odpływy wannowe Geberit zapewniają niezawodne działanie przez wiele lat.



Niezawodne działanie



Dostępność różnych kolorów



Wygodne otwieranie i zamykanie

# ODPŁYW WANNOWY GEBERIT

# SERCE

# ŁAZIENKI

- Prosty montaż bez użycia narzędzi.
- Zestawy wykończeniowe dostępne w różnych kolorach.
- Niezawodne działanie przez wiele lat.



## SPRAWNY ODPŁYW WODY Z KAŻDEJ WANNY

Standardowe wanny o dowolnej długości i wysokości, wykonane z różnych materiałów można łatwo połączyć z odpływami wannowymi Geberit.



### STANDARDOWY ODPŁYW GEBERIT DO WANIEŃ

Uniwersalny odpływ wannowy z obrotowym uchwytem nadaje się do różnych zastosowań. Geberit oferuje do wyboru wiele kolorów i wymiarów.



### PRZYCIŚK GEBERIT PUSHCONTROL

W odpływie wannowym Geberit PushControl widoczny jest jedynie płaski przycisk. Umożliwia on otwieranie i zamykanie odpływu wanny. Naciśnij zamiast przekręcać.



### ODPŁYW WANNOWY GEBERIT Z DOPŁYWEM

Dopływ i odpływ wody połączone w jeden doskonale zaprojektowany produkt. Jak większość zestawów odpływowo-przelewowych Geberit do wanien, tak i dopływ z przelewem do baterii podtynkowej jest dostępny w kolorach: biały-alpin, chrom błyszczący, chrom matowy, pozłocany.

A close-up photograph of a white bathtub. The image shows the upper portion of the tub, including a circular overflow hole with a silver-colored cover. Below it, a drain cover is visible. The tub is set against a dark background, possibly a wall or countertop. The lighting is soft, highlighting the smooth texture of the white material.

Odpływ wannowy z obrotowym pokrętkiem to idealne rozwiązanie dla osób ceniących sobie wygodę i funkcjonalność. Nowy design i smukła ergonomia gwarantują atrakcyjne uzupełnienie dla przejrzystych, minimalistycznych i funkcjonalnych łazienek.



# ODPŁYWY WANNOWE GEBERIT

## ESENCJA KĄPIELI

- Obrotowy uchwyt i korek odpływu w jednej smukłej konstrukcji.
- Eleganckie warianty wzornicze i kolorystyczne, odpowiednie dla każdego stylu i wystroju łazienki.
- Standardowa, prosta instalacja niezależnie od rodzaju syfonu i wanny.

→ Smukłe pokrętko wanny o uniwersalnym designie. Korek spustowy można podnieść lub opuścić za pomocą przewodu linowego uruchamianego przez obracanie ozdobnej rozetki.



→ Hydraulicznie zoptymalizowany syfon z niską wysokością zabudowy we wszystkich odpływach wannowych Geberit.

### NIEZAWODNY ODPŁYW DLA KAŻDEJ WANNY

Odpływy wannowe Geberit są dostępne w różnych wariantach w zależności od rodzaju instalacji: zestaw składa się z odpływu z zaworem, elastycznej rury przelewowej oraz syfonu, który jest podłączany do kanalizacji. Ponadto pokrętko jest połączone z mechanizmem korka spustowego, co pozwala na wygodne otwieranie i zamykanie odpływu wody. Zestaw jest też dostępny w wersji ze zintegrowanym dopływem dla zmieszanej wody.

Ukryty pod pokrętkiem dopływ z przelewem do baterii podtynkowej został maksymalnie zoptymalizowany pod kątem przepływu i jest łatwy do odkamieniania. Dodatkowo uniwersalne złącze kolanowe Masterfix łączy go z wymiennym przewodem doprowadzającym wodę. Dzięki uszczelnieniu odpornemu na ciśnienie cały system, od baterii do odpływu, może być poddany próbie ciśnieniowej do 15 bar.



### IDEALNE ROZWIĄZANIE

Odpływ wannowy ze zintegrowanym dopływem idealny dla wody zmieszanej.

### WARIANTY KOLORYSTYCZNE



Biały z chromowaną otoczką



Biały



Chrom błyszczący



Czarny mat

Zestaw nóg Geberit znacznie ułatwia instalację i regulację wysokości wanien z akrylu sanitarnego. Konstrukcja składa się z dwóch poprzeczek i czterech nóg z tworzywa. Nogi wsuwa się zatraskowo w poprzeczkę i ręcznie reguluje przekręcając wygodny uchwyt niebieskiej śruby poziomującej do odpowiedniej wysokości. Nawet późniejsze regulacje są wyjątkowo łatwe do przeprowadzenia bez użycia narzędzi.



ZESTAW NÓG GEBERIT DO WANIEŃ

# REGULACJA WYSOKOŚCI BEZ NARZĘDZI

- Całkowicie beznarzędziowy, szybki i łatwy montaż.
- Prosta regulacja w dużym zakresie wysokości.
- Nogi wsuwane w poprzeczkę.
- Noga o nośności do 150 kg.



## NOGI WSUWANE W POPRZECZKĘ

Nogi wykonane z tworzywa można w prosty sposób wsunąć w poprzeczkę. Ułatwia to ustalenie optymalnego położenia wanny.

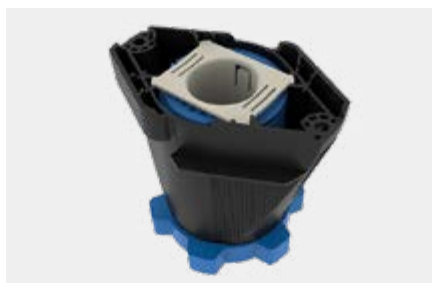

## MECHANIZM Z DWOMA GWINTAMI

Podwójny gwint w nodze zapewnia szybszą niż kiedykolwiek wcześniej regulację wysokości, a zakres regulacji jest dwa razy większy.



## KOTWY ŚCIENNE UŁATWIAJĄCE MONTAŻ PRZYŚCIENNY

Odpowiednie kotwy ścienne ułatwiają montaż przyścienny wanny bez szczelin oraz jej późniejsze przemieszczanie.



## POPRZECZKI DO POZYCJONOWANIA KRAWĘDZI WANNY

Poprzeczki są fabrycznie pokryte akustyczną taśmą izolacyjną, by zapewnić precyzyjne i pewne zamocowanie krawędzi wanny do ściany.

**Geberit Sp. z o.o.**  
ul. Postępu 1  
02-676 Warszawa  
tel.: 22 376 01 00

[www.geberit.pl](http://www.geberit.pl)